

1

2

3

4

A

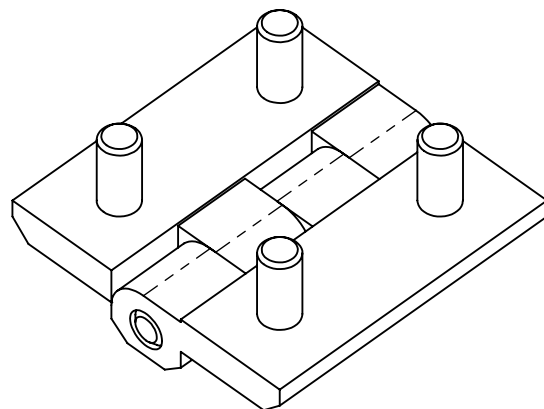

B

C

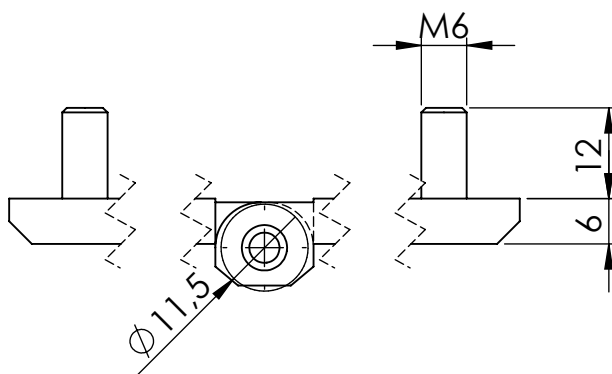

D

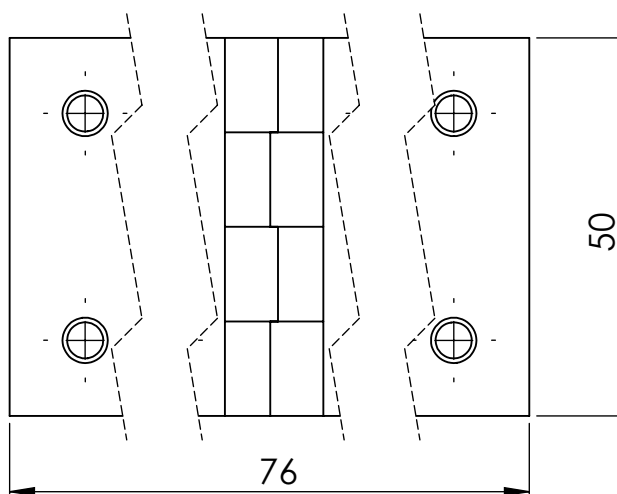

GEWICHT:

kg

ABMASS

PASSMASS

WERKST. Zinkdruckguss schwarz gepulvert
Stift / Gewinde EdelstahlFORMAT
A4

ROHTEIL / MODELL- NR.

ARTIKELNUMMER:

1757

DATUM

NAME

BENENNUNG

GEZ.

22.02.2020

Deutsche

Anschraubscharnier
mit Gewindestiften

MASSTAB

DET. MASSTAB

1:1

LUBECK
THE WORLD OF FITTINGSLubeck Beschläge GmbH
Mommssenstr. 2-4
D-42289 Wuppertal
Tel.: 0202-2648020

ÄNR. ÄNDERUNG

DATUM

NAME

URSPRUNG:

ERSATZ FÜR:

ERSETZT DURCH: